



**AÇORES**  
**BRISE-SOLEIL ORIENTABLE**  
**TRADITIONNEL - AUTOPORTÉ - RÉNOVATION**

# LE BRISE-SOLEIL ORIENTABLE AÇORES

## LAMES OURLÉES TYPE 80S - Z73 - Z93



Les brise-soleil orientables AÇORES associent protection solaire parfaite et design moderne. Ces stores extérieurs peuvent résister à des conditions atmosphériques extrêmes, les lamelles orientables assurent une luminosité adéquate dans chaque pièce à tout moment de la journée.

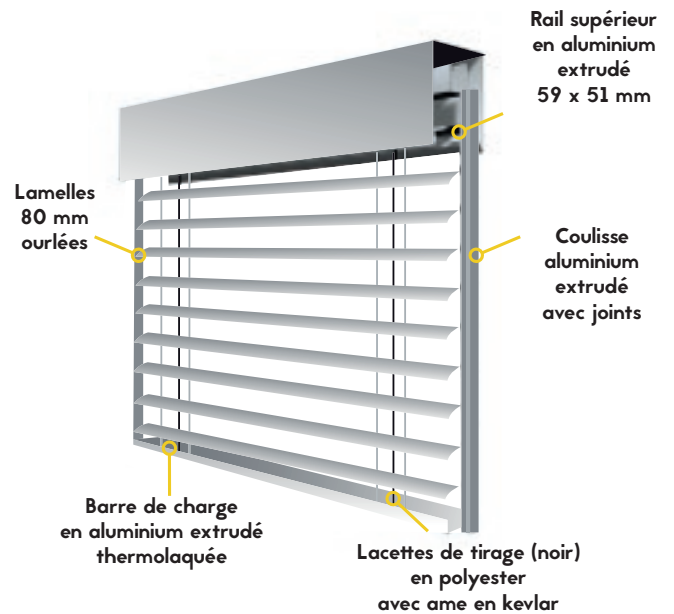

### DEUX TYPES DE POSE

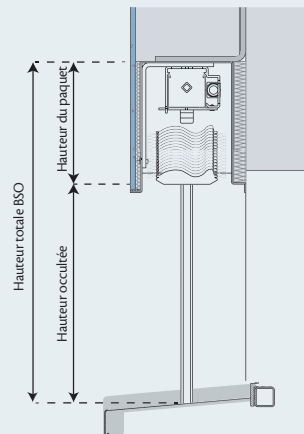

En niche avec empilement des lamelles au-dessus de la hauteur de baie

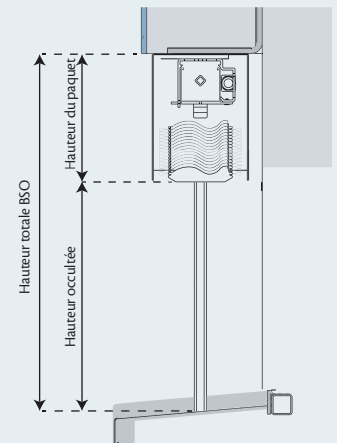

Sous linteau avec empilement inclus dans la hauteur de baie

### DIMENSIONS MAXIMALES

#### LAMES 80S

Hauteur	5 000 mm
Largeur	5 000 mm
> Surface maxi	20 m <sup>2</sup>

#### LAMES Z73 OU Z93

Hauteur	4 300 mm
Largeur	4 500 mm
> Surface maxi	15 m <sup>2</sup>



#### LAMELLE OURLÉE TYPE 80S

Les bords ourlés améliorent la stabilité des lamelles. Les œillets de protection standardisés minimisent l'usure et le bruit du vent.



#### LAMELLE EN Z

Le profilage très prononcé des lames 73 ou 93 mm en "Z" améliore la stabilité au vent et permet d'affronter les intempéries en conservant toute la fonctionnalité du produit. Des joints situés sur la face avant des lamelles assurent une bonne occultation.

# LAMES AUTOPORTÉES

TYPE 80S - Z73



Les brise-soleil orientables d'occultation permettent d'obscurcir complètement une pièce grâce à la forme spéciale de leurs lamelles. Lorsque les lamelles sont ouvertes, cette géométrie assure un meilleur apport de lumière.

Comme son nom l'indique le brise-soleil orientable « autoporté » est maintenu uniquement par les coulisses. Aucune fixation n'est nécessaire dans le coffre et il peut parfaitement s'adapter dans un coffre tunnel.

## DIMENSIONS MAXIMALES

### LAMES 80S

Hauteur	4 000 mm
Largeur	4 000 mm
> Surface maxi	16 m <sup>2</sup>

### LAMES Z73

Hauteur	4 000 mm
Largeur	4 000 mm
> Surface maxi	15 m <sup>2</sup>

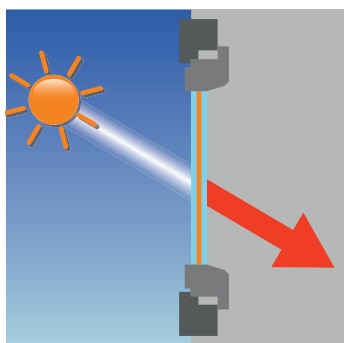
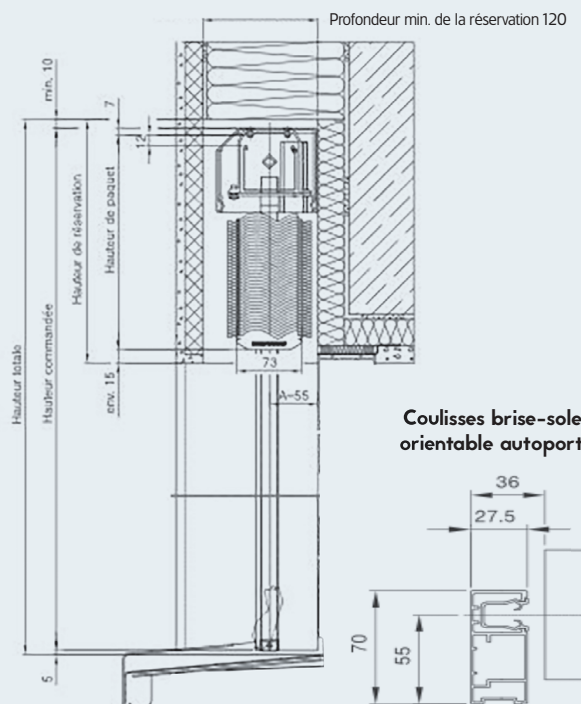

## SURCHAUFFE DES PIÈCES

Pour une protection thermique d'été optimale, le moyen le plus efficace reste l'utilisation des stores extérieurs. Un brise-soleil orientable retient à l'état fermé plus de 90 % du rayonnement avant le vitrage et évite ainsi la surchauffe des pièces.

## RÉDUCTION DE LA SURCHAUFFE

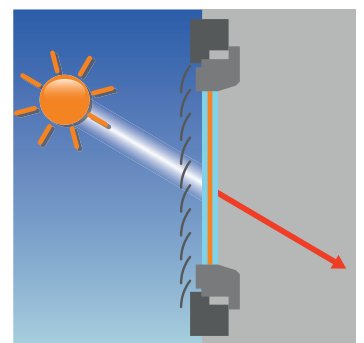

# RÉNOVATION LAMES

TYPE 80S - Z73



COFFRE À PAN COUPÉ



COFFRE ARRONDI

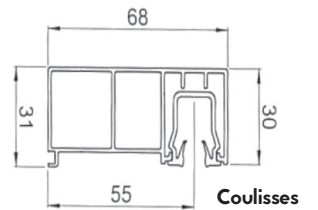

Dans ce produit spécialement conçu pour la rénovation, les lames viennent s'empiler dans un coffre en aluminium extrudé.

L'axe d'enroulement décalé permet de stocker :

## Lames 80S

- Hauteur 2 600 / Coffre 170
- Hauteur 4 000 / Coffre 190

## Lames Z73

- Hauteur 2 600 / Coffre 170
- Hauteur 4 000 / Coffre 190

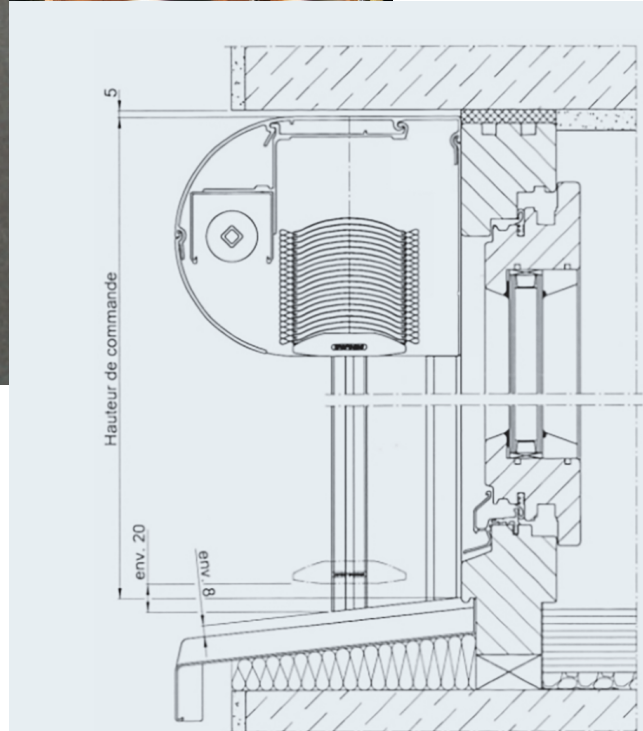

### DIMENSIONS MAXIMALES

#### LAMES 80S

Hauteur	4 000 mm
Largeur	4 000 mm
> Surface maxi	16 m <sup>2</sup>

#### LAMES Z73

Hauteur	4 000 mm
Largeur	4 000 mm
> Surface maxi	15 m <sup>2</sup>

### DEUX TYPES DE CAISSONS



Caisson en L type BL01



Caisson en U type BL06

### PANS COUPÉ

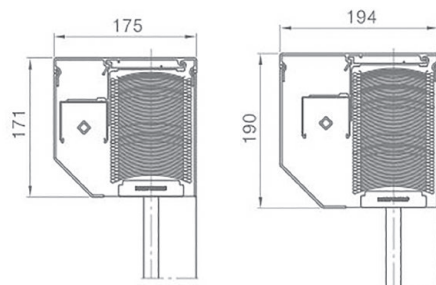



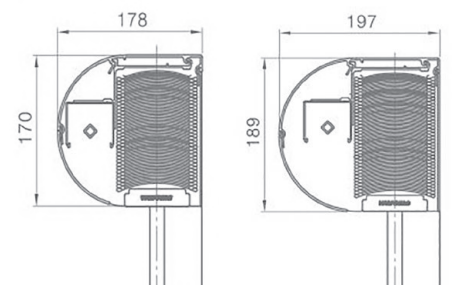







### ARRONDIS



## LES COLORIS

### COFFRES, COULISSES ET BARRE DE CHARGE

 Blanc Pur RAL 9010 ●	 Vert Sapin Ral 6009 ●	 Aluminium Blanc RAL 9006 ●
 Blanc Signalisation RAL 9016 ●	 Gris Anthracite RAL 7016 ●	 Aluminium Gris RAL 9007 ●
 Ivoire RAL 1015 ●	 Gris Clair RAL 7035 ●	 Mica de fer Anthracite DB 703 ●
 Rouge Pourpre RAL 3004 ●	 Gris Agate RAL 7038 ●	 Noir RAL 9005 ●
 Bleu Acier RAL 5011 ●	 Brun Sépia RAL 8014 ●	 Noir sablé RAL 9005 S ●

● de série ● avec plus-value

## POSSIBILITÉ TOUTES TEINTES RAL (GAMME CLASSIC 70 % DE BRILLANCE)



Les pastilles de coloris sont seulement à utiliser à titre d'information et de comparaison. Pour les coffres et lames, les coloris sont des «approchants RAL».

## LES AUTOMATISMES

Des automatismes fiables et performants permettent aux brise-soleil orientables Açores d'être toujours parfaitement adaptés aux conditions atmosphériques du moment.

### COMMANDES INDIVIDUELLES RADIO

#### RTS

Telis 1 pure avec variation



#### io

Situo 1 io avec variation



### COMMANDES GÉNÉRALES RADIO

#### RTS

Telis 4 pure avec variation



#### io

Situo 5 io avec variation



### LES AUTOMATISMES IO

Capteur vent Eolis io



Interface



Sunis Wire Free io



Les BSO Açores sont fournis de base avec un moteur central filaire WAREMA.



### EN OPTION RADIO,

les brise-soleil orientables Açores sont pilotés par des automatismes SOMFY.



La gamme de télécommandes SITUO io variation 1 & 5 canaux s'inscrit dans la démarche ACT FOR GREEN, elle a bénéficié de l'expertise éco-conception afin de réduire son impact environnemental.



**VOTRE SPÉCIALISTE**

**AÇORES**  
**BRISE-SOLEIL ORIENTABLE**

**FERMETURES LOIRE-OCÉAN**

6 rue du Chapelet - 49340 VEZINS  
Tél. 02 41 64 90 91

contact-flo@flo-fermetures.fr | [www.flo-fermetures.fr](http://www.flo-fermetures.fr)

une société du **groupe Bouyer Leroux**